

フル HD マイクロドーム型ネットワークカメラ施工基準書(第 1.0 版)

機種名 DC-D4211CRX

表記なき単位=mm

寸法図

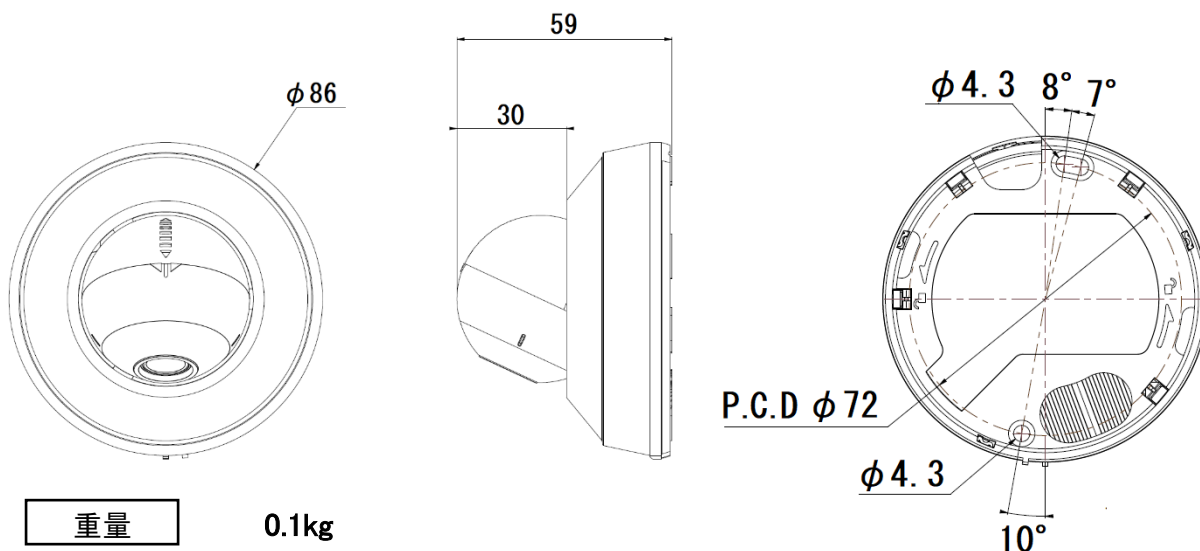

重量

0.1kg

在来天井施工例

使用部材

固定ねじ x 2(付属)、設置用アンカー x 2 (付属)、ジンバル固定ネジ x 1 (付属)

施工手順

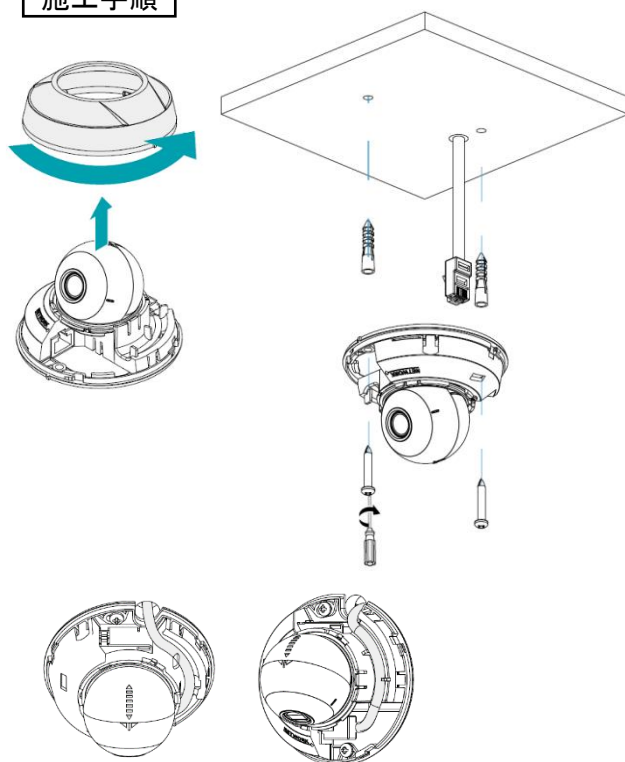

- 1) 上部カバーを反時計回りに回して外す。
- 2) ガイドパターン(付属)を使用し、設置面に設置用アンカーに対応した穴を2箇所あけ、設置用アンカーを挿入する。
- 3) 必要に応じて、ケーブル通線孔(直径 25 mm程度)をあける。
- 4) 固定ねじを使い、天井にカメラを固定する。
- 5) LAN ケーブルを図の様に引き回し、接続する。

## フル HD マイクロドーム型ネットワークカメラ施工基準書(第 1.0 版)

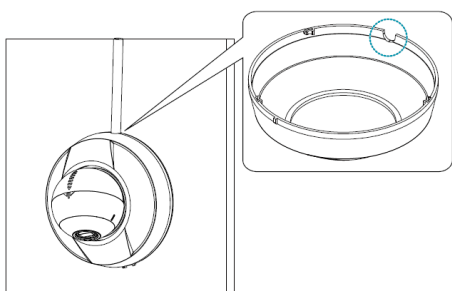
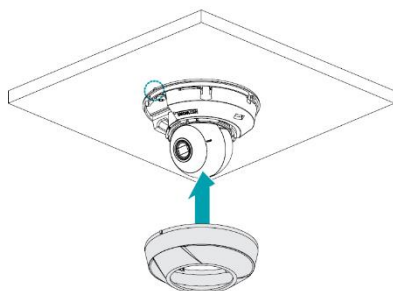
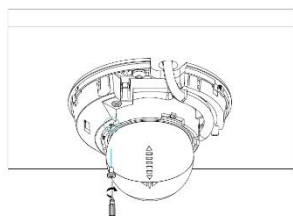
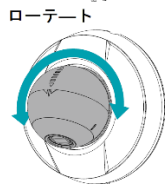
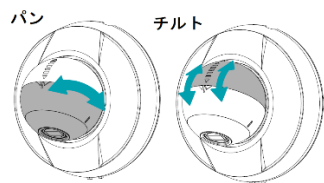

6) 3軸(パン、チルト、ローテート)を調整し、画角を決める。

7) ジンバル固定ネジでジンバルを固定する。  
(任意)

8) 上部カバーを取り付ける。

\*\* ネットワークケーブルを側面から出す場合は、上部カバーのケーブルホールをニッパーで切り取る。

#### 注意事項

1. 壁または天井の補強工事が必要かどうか確認すること。
2. ガイドパターン(付属)を使用してネジ間の距離を確認すること。
3. 落下防止のため上部カバーのロックを確認すること。